

KONEEN TASONOVIKKAISUUS

KONEEN TASONOVIRATKAISUT

Ovien moitteeton toiminta on tärkeää jokaiselle hissinkäyttäjälle. Matkustajan on päästävä turvallisesti, helposti ja vaivattomasti kutsu- ja merkinantolaitteiden luo sekä hissiin. Nopeasti, varmasti ja äännettömästi toimivat ovet lyhentävät odotusaikoja ja lisäävät käyttömukavuutta.

Hissin, aulan ja hissinoven suunnittelussa on otettava huomioon sekä esteettiset että toiminnalliset vaatimukset. Käyttötarkoituksensa mukaisesti valittu ovityyppi ja käyttöluokka takaavat häiriöttömän ja luotettavan hissin toiminnan.

OVIRATKAISUT

KONE RENOVA 2-PANEELINEN, KESKELTÄ AUKEAVA

Kahdesta paneelista koostuva, keskeltä aukeava ovi on erittäin tehokas, koska käyttäjät voivat siirtyä hissiin ja poistua siitä jo ennen kuin ovet ovat täysin auki.

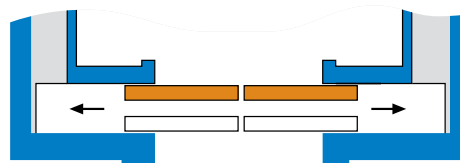

2-paneelinen, keskeltä aukeava

KONE RENOVA 2-PANEELINEN, SIVULLE AUKEAVA

Ovessa on kaksi sivulle aukeavaa paneelia. Tämä malli säästää kuilun leveyttä.

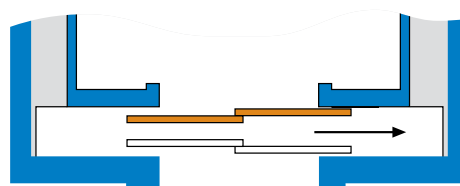

2-paneelinen, sivulle aukeava

KONE RENOVA 4-PANEELINEN, KESKELTÄ AUKEAVA

Ovessa on neljä keskeltä aukeavaa paneelia. Tämä malli soveltuu parhaiten suurille tavarahisseille.

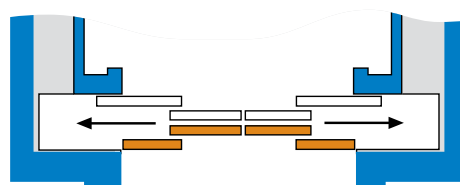

4-paneelinen, keskeltä aukeava

KAPEAKARMILLINEN

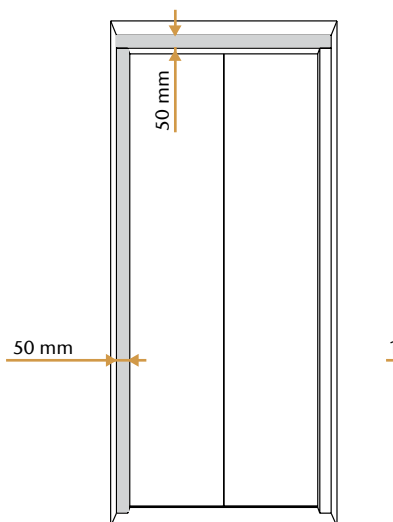

KARMILLINEN

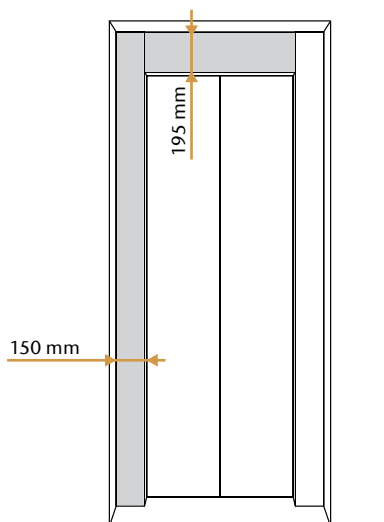

EDUSTALLINEN

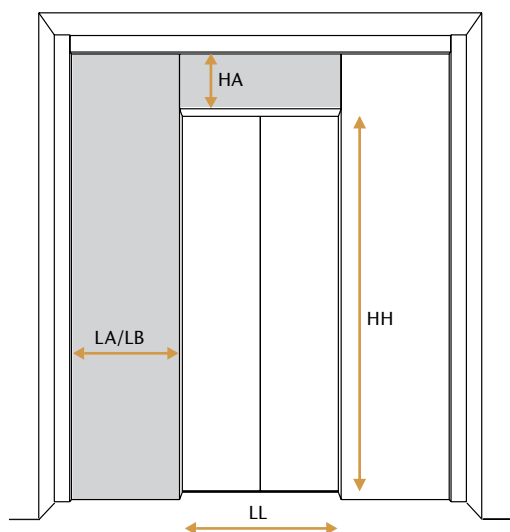

- LA/LB = Edustan sivuosien leveys
- HH = Edustan korkeus
- HA = Edustan yläotsan korkeus
- LL = Valoaukon leveys

Ovien työaukon mitat ilmenevät laadittavista hissipiirustuksista.

KONE RENOVA 2-PANEELINEN, KESKELTÄ AUKEAVA

Kapeakarmillinen

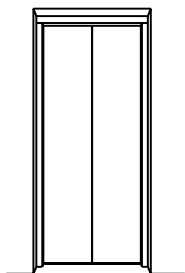

Karmillinen

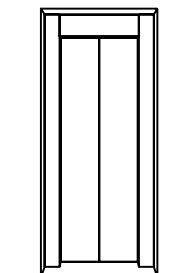

Edustallinen

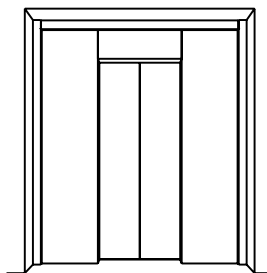

LASIOVET

G-paneeli

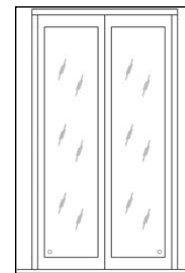

KONE RENOVA 2-PANEELINEN, SIVULLE AUKEAVA

Kapeakarmillinen

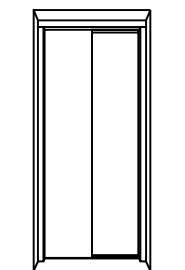

Karmillinen

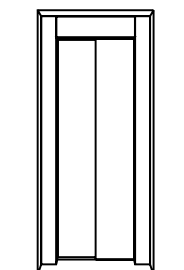

Edustallinen

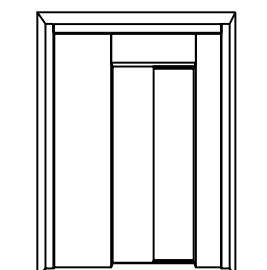

T-paneeli

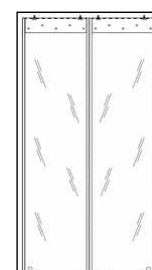

KONE RENOVA 4-PANEELINEN, KESKELTÄ AUKEAVA

Kapeakarmillinen

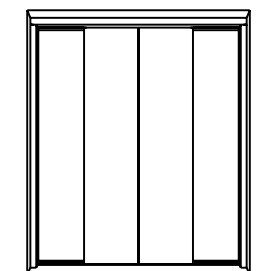

Karmillinen

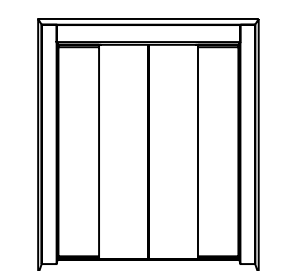

S-paneeli

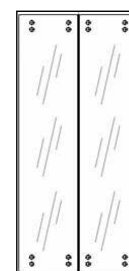

KONEEN TASONOVIEEN KÄYTTÖLUOKAT

KONE ReNova -ovet on suunniteltu niin, että ne ovat samalla kertaa turvallisia, tehokkaita, kestäviä ja tyylikkäitä. Ovet on saatavissa kolmessa eri käyttöluokassa, jotka kuvaavat niiden käyttömääristä johtuvaa rasisutusastetta.

KÄYTTÖLUOKAT

- KES202 (Base duty)
- KES600 (Mid duty)
- KES800 (High duty)

KONE ReNova 2-paneelisen keskeltä avautuvan oven saa KES202, KES600 ja KES800 -käyttöluokissa.

KONE ReNova 2-paneelisen sivulle aukeavan oven saa KES202, KES600 ja KES800 -käyttöluokissa.

KONE ReNova 4-paneelisen keskeltä avautuvan oven saa KES800 -käyttöluokissa.

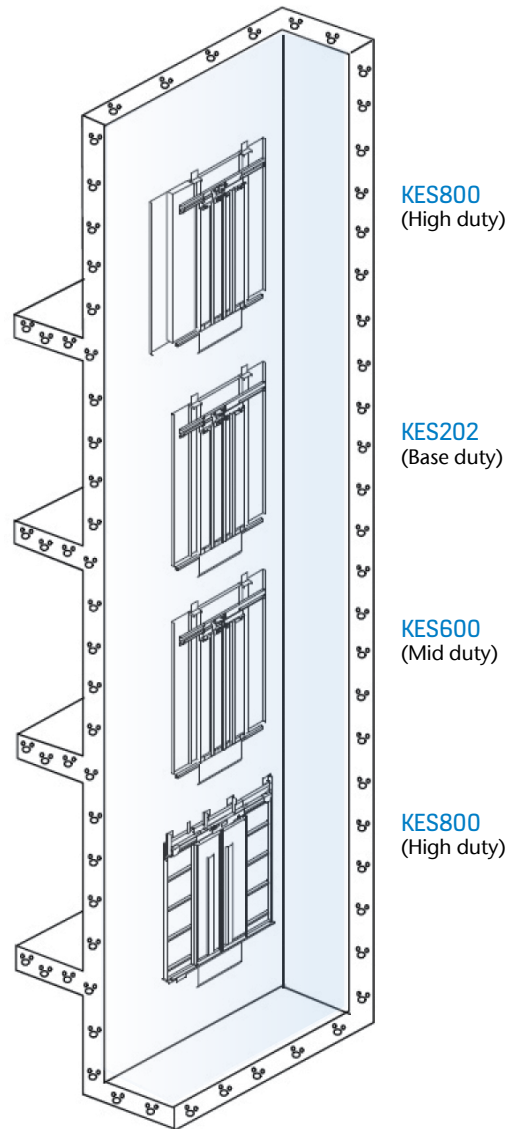

KES 202	
Ovityypit	<ul style="list-style-type: none">• KONE ReNova, 2-paneelinen, keskeltä aukeavat ovet, karmillinen tai edustallinen• KONE ReNova, 2-paneelinen, sivulta aukeava, vasemmalta tai oikealta aukeava, karmillinen tai edustallinen
Pintamateriaalit	<ul style="list-style-type: none">• Maalattu teräs: Misty Gray (P51), Granite Gray (P61), Cottongrass White (P63)• Harjattu ruostumaton teräs: Asturias Satin (F)• Kuvioitu teräs: Scottish Quad (K), Flemish Linen (TS1)• Sinkkipäällystetty teräs: Paikallinenmaali tai koristus (Z)
Ovimitat	<p>Edustallinen ovi</p> <ul style="list-style-type: none">• Leveys LL: 700-1100• Korkeus HH: 2000, 2100 <p>Karmillinen ovi</p> <ul style="list-style-type: none">• Leveys LL: 600-800, 900-1100• Korkeus HH: 2000, 2100
Kynnystyyppi	Pyörömuotoiltu teräsprofiili, alumiinisuoja ja kynnyks mattolistalla
Kynnysprofiilimateriaali	Eloksoitu alumiini
Kynnyskuorma	0,4 x korin nimelliskuorma (max. 400 kg)
Soveltuu	KONE MonoSpace® 500
Paloluokka (SFS-EN81-58)	EI30 ja EI60 saatava riippuen oven mitoista ja tyypistä. Saatavana myös EI120.

KES 600

Karmit	Kapeakarmillinen, karmillinen, edustallinen
Ovityypit	KONE ReNova 2-paneelinen, keskeltä aukeava ovi KONE ReNova, 2-paneelinen, sivulta aukeava ovi
Pintamateriaalit Sisäänkäyntikerroksen- ja tason ovi	<ul style="list-style-type: none"> Maalattu teräs: Misty Gray (P51), Granite Gray (P61), Cottongrass White (P63), RALxx Harjattu ruostumaton teräs: Asturias Satin (F), Shangri-La Gold (SS1), Carbon Black (CB) (sormenjalkia hylkivä) Peilikiillotettu ruostumaton teräs: Murano Mirror (H) Kuvioitu teräs: Scottish Quad (K), Flemish Linen (TS1) Sinkkipäällystetty teräs: Paikallinenmaali tai koristus (Z)
Ovimitat	<ul style="list-style-type: none"> Leveys LL: 700-1300 Korkeus HH: Standardi 2000, 2100
Kynnystyyppi	<ul style="list-style-type: none"> Ilman mattolistaa Kynnys 48 mm mattolistalla Kynnys 92 mm mattolistalla
Kynnysprofiilimateriaali	<ul style="list-style-type: none"> Eloksoitu alumiini, Ruostumaton teräs, optio
Kynnyskuorma	0,4 x korin nimelliskuorma (max. 400 kg)
Tuoteperhe	<ul style="list-style-type: none"> KONE MonoSpace® 500 KONE MonoSpace® 700 KONE MiniSpace™
Paloluokka (SFS-EN81-58)	EI30 ja EI60 kapeakarmilliseen, karmilliseen tai edustalliseen. Saatavana myös EI120. (LL max = 1100, kun kyseessä on palo-ovi)

KES 800

Karmit	Kapeakarmillinen, karmillinen, edustallinen
Ovityypit	KONE ReNova 2-paneelinen, keskeltä aukeava ovi KONE ReNova, 2-paneelinen, sivulta aukeava ovi KONE ReNova 4-paneelinen keskeltä aukeava ovi
Pintamateriaalit	<ul style="list-style-type: none"> Maalattu teräs: Misty Gray (P51), Granite Gray (P61), Cottongrass White (P63), RALxx Harjattu ruostumaton teräs: Asturias Satin (F), Shangri-La Gold (SS1), Carbon Black (CB) (sormenjalkia hylkivä), Satin Steel (SS7) (sormenjalkia hylkivä) Peilikiillotettu ruostumaton teräs: Murano Mirror (H) Kuvioitu teräs: Scottish Quad (K), Flemish Linen (TS1) Etsattu teräs: Circulus (ES10) Lasi: TW1 Sinkkipäällystetty teräs: Paikallinenmaali tai koristus (Z)
Ovimitat	<ul style="list-style-type: none"> Leveys LL: 700-3000 Korkeus HH: 1900-3000
Kynnystyyppi	<ul style="list-style-type: none"> Ilman mattolistaa Kynnys 48 mm mattolistalla Kynnys 92 mm mattolistalla
Kynnysprofiilimateriaali	<ul style="list-style-type: none"> Eloksoitu alumiini Ruostumaton teräs Messinki
Kynnyskuorma	<ul style="list-style-type: none"> Henkilöhissi 0,4 x korin nimelliskuorma Tavarahenkilöhissi 0,6 x korin nimelliskuorma
Soveltuu	<ul style="list-style-type: none"> KONE MonoSpace® 500 KONE MonoSpace® 700 KONE MiniSpace™ KONE TranSys™
Paloluokka (SFS-EN81-58)	EI30 ja EI60 kapeakarmilliseen, karmilliseen tai edustalliseen. Saatavana myös EI120. (LL max = 1500, AMD1 ja AMD2, HH max = 2700, kun kyseessä on palo-ovi)

Täyslasiset ovipaneelit

Karmit	Kapeakarmillinen
Ovityypit	KONE ReNova 2-paneelinen, keskeltä aukeava
Pintamateriaalit	Kirkas tai sävytetty lasi
Kynnystyyppi	<ul style="list-style-type: none"> Ei mattolistaa Kynnys 48 mm mattolistalla Kynnys 92 mm mattolistalla
Kynnysprofiilimateriaali	<ul style="list-style-type: none"> Eloksoitu alumiini Ruostumaton teräs
Kynnyskuorma	<ul style="list-style-type: none"> Henkilöhissi 0,4 x korin nimelliskuorma Tavarahenkilöhissi 0,6 x korin nimelliskuorma
Paloluokka	Optiona



KARMITTOMAT JA KAPEAKARMILLISET OVET

Kapea 50 mm levyinen karmi auttaa häivyttämään oven osaksi aularakenteita. Ovenpielet voidaan pinnoittaa joko seinä- tai ovipaneelimateriaalilla. KONEella on laaja valikoima seinään upotettavia tai pinta-asenteisia kutsu- ja merkintätolaitteita. Esitteen kuvien merkinantolaitteet ovat viitteellisiä.



Kapeakarmillinen KONE ReNova 2-paneelinen keskeltä aukeavilla lasiovilla ja lisäpielipelleillä.



Karmiton KONE ReNova 2-paneelinen keskeltä aukeava ovi rakennusaineisella pielirakenteella.



Karmiton KONE ReNova 2-paneelinen keskeltä aukeava ovi rakennusaineisella pielirakenteella ja seinään asennettu huoltopaneeli.



Karmiton KONE ReNova 2-paneelinen keskeltä aukeavilla lasiovilla ja rakennusaineisella pielirakenteella.



Karmiton KONE ReNova 2-paneelinen keskeltä aukeavilla lasiovilla ja rakennusaineisella (esim. jälkivalu) pielirakenteella sekä seinään asennettu huoltopaneeli.



Kapeakarmillinen KONE ReNova 2-paneelinen keskeltä aukeava ovi lisäpielipelleillä.



Kapeakarmillinen KONE ReNova 4-paneelinen keskeltä aukeava ovi lisäpielipelleillä.

KARMILLISET OVET

Leveä, 150 mm levyinen karmi, on käytännöllinen ja tyylikäs ratkaisu. Karmit on pinnoitettu samalla materiaalilla kuin ovipaneeli. Kerrostason kutsu- ja merkinantolaitteet voi valita KONEen laajasta valikoimasta ja ne asennetaan joko karmiin tai seinään.



Karmillinen KONE ReNova 2-paneelinen keskeltä aukeava ovi lisäpielipelleillä.



Karmillinen KONE ReNova, 2-paneelinen, sivulta aukeava ovi rakennusaineisella pielirakenteella.



Karmillinen KONE ReNova, 2-paneelinen, sivulta aukeava ovi rakennusaineisella pielirakenteella ja karmiin sijoitettu huoltopaneeli.



Karmillinen KONE ReNova 2-paneelinen keskeltä aukeavilla lasiovilla rakennusaineisella pielirakenteella.



Karmillinen KONE ReNova 2-paneelinen keskeltä aukeavilla lasiovilla rakennusaineisella pielirakenteella ja seinään asennetulla huoltopaneelilla.



Karmillinen KONE ReNova 2-paneelinen keskeltä aukeavilla lasiovilla ja lisäpielipelleillä.

EDUSTALLISET OVET

Edusta minimoi pinnoitustyöt, koska se peittää hissikuilun aukon kokonaan. Näin kerrostasot saadaan nopeasti viimeistellyiksi. Pinta-asenteiset kerrostason kutsu- ja merkinantolaitteet voi valita KONEen laajasta valikoimasta ja ne asennetaan edustaan.



Edustallinen KONE ReNova 2-paneelinen, sivulta aukeava ovi edustaan sijoitetulla huoltopaneelilla ja sivusäätolistoilla.



Edustallinen KONE ReNova 2-paneelinen, sivulta aukeava ovi sivusäätölistoilla.



Korkea edustallinen KONE ReNova 2-paneelinen, sivulta aukeava ovi sivusäätölistoilla.



Edustallinen KONE ReNova 2-paneelinen, sivulta aukeava ovi sivusäätölistoilla sekä karmiin sijoitetulla huoltopaneelilla.

KYNNYSVAIHTOEHDOT

VAKIONA KYNNYS MATTOLISTALLA



Kynnys mattolistalla, materiaalina alumiini

KYNNYS ILMAN MATTOLISTAA



Kynnysen materiaalina alumiini tai ruostumaton teräs

PIELIRAKENTEET KAPEAKARMILLISILLE JA KARMILLISILLE OVILLE

(Edustallisissa ovissa sivusäättölistat)

Rakennusaineiset pielirakenteet

(Tilaajan toimitus)

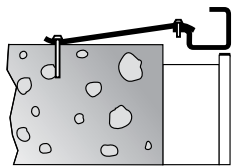

Kapea karmi

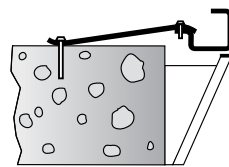

Kapea karmi

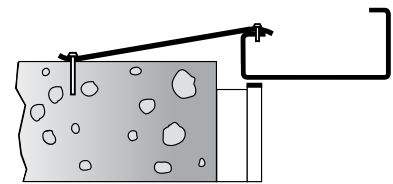

Karmi

Pielipeltiratkaisuja

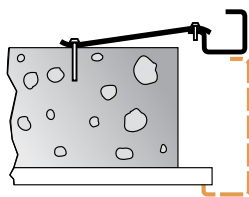

Kapea karmi (LAF1)

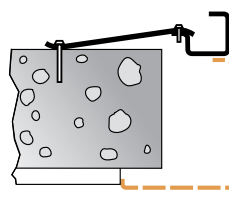

Kapea karmi (LAF2)

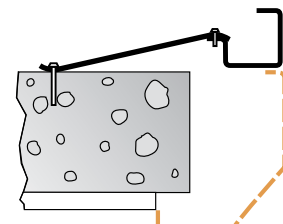

Kapea karmi (LAF3)

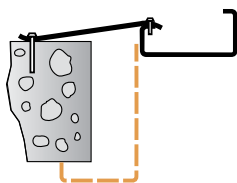

Karmi (LAF2)